

Istruzioni d'uso e manutenzione - leggere attentamente

INTRODUZIONE

Il presente pieghevole costituisce le "istruzioni originali", è parte integrante della zanzariera ed è lo strumento fondamentale per tutte le operazioni di montaggio, uso e manutenzione della stessa: occorre conservarlo integro fino allo smaltimento della zanzariera e in caso di smarrimento o danneggiamento, il cliente deve richiederne una nuova copia alla ADACTA srl. Il presente pieghevole aggiorna e sostituisce i precedenti.

DESTINATARI

Queste istruzioni sono rivolte a chi utilizza la zanzariera come installatore, manutentore, proprietario o utente.

DESTINAZIONE D'USO

Il prodotto, se in buono stato ed installato correttamente, fornisce protezione contro l'intrusione di insetti e piccoli animali negli ambienti da proteggere a patto di chiudere correttamente la zanzariera e assicurarsi che non siano aperti altri accessi nell'ambiente ove essa è installata; tuttavia, ADACTA srl non esclude la possibilità che qualche oggetto o animale potrebbe comunque introdursi. Ogni impiego diverso da quello indicato deve essere considerato improprio, e pertanto vietato, in quanto le relative condizioni di esercizio non sono state considerate nell'analisi dei rischi, condotta dal fabbricante e per i quali potrebbero non essere presenti protezioni specifiche. L'uso improprio assolve da ogni responsabilità il costruttore stesso, per eventuali danni causati a persone, cose o animali. Il mancato rispetto delle condizioni d'uso fa decadere automaticamente qualsiasi tipo di garanzia data dal produttore.

AVVERTENZE

E' espressamente vietata la riproduzione, l'adattamento, modifica e traduzione senza il consenso scritto di ADACTA srl. Le informazioni contenute all'interno di questo foglio illustrativo potrebbero essere soggette a variazioni senza alcun preavviso e senza l'obbligo di aggiornare i manuali precedenti.

ATTENZIONE

Tenere fuori dalla portata dei bambini l'imballo del prodotto e il suo contenuto durante la fase d'installazione. Non lasciare in prossimità di finestre o portefinestre: sedie, sgabelli, scalette, tavolini, biciclette, fioriere o quant'altro possa servire al bambino ad aprire la zanzariera e quindi sporgere verso l'esterno.

Non consentire giochi in movimento vicino alle porte finestre.

I bambini dovranno essere sempre accompagnati da un adulto in fase di utilizzo della zanzariera.

RACCOMANDAZIONI PER L'INSTALLAZIONE

Le operazioni di installazione, riparazione e manutenzione straordinaria, devono essere effettuate da personale tecnico qualificato nel pieno rispetto del D.Lgs. 626/94 e D.Lgs. 494/96 e delle successive modifiche e integrazioni, per tutto ciò che attiene la sicurezza delle persone. Il committente e l'installatore sono rispettivamente responsabili ai sensi della legge vigente, in materia di sicurezza. Nel caso in cui il prodotto debba essere montato ad un piano elevato rispetto a quello di terra, è necessario delimitare e presidiare l'area durante la salita al piano del prodotto in modo tale che nessuno possa trovarsi sotto l'eventuale carico sospeso. Una installazione non corretta può essere causa di infortuni alle persone. Leggere attentamente le istruzioni per un fissaggio corretto del prodotto in modo da evitare rischi di caduta dello stesso.

E' necessario verificare lo stato della struttura sulla quale viene effettuato l'ancoraggio/fissaggio della zanzariera. Se risulta non idonea, non procedere all'installazione prima di aver risolto il problema.

La scelta delle viti e dei tasselli di ancoraggio, dipende anche dallo stato e dalla natura della struttura muraria/metallica/serramento sulla quale si effettua l'installazione/fissaggio.

Sono forniti assieme al prodotto solamente i tasselli e le viti idonei all'installazione/fissaggio su struttura muraria in buone condizioni. Per installazioni su strutture di diverso tipo, procurarsi sistemi di fissaggio adeguati.

L'eventuale attività di sigillatura sarà eseguita con resina siliconica neutra.

La ADACTA sconsiglia l'installazione/fissaggio in presenza di forte vento e/o avverse condizioni atmosferiche.

RACCOMANDAZIONI PER L'USO

Per qualsiasi dubbio o chiarimento consultare il rivenditore o il produttore prima dell'utilizzo della zanzariera. L'uso normale della zanzariera è consentito a tutte le persone adulte in buona salute. L'uso da parte di altri soggetti, compresi bambini ed anziani con ridotta capacità motoria, deve avvenire sotto la responsabilità e supervisione di un adulto.

ADACTA srl consiglia di chiudere immediatamente la zanzariera in caso di forte vento e/o condizione meteorologiche avverse. Nei periodi invernali e quando la porta/finestra è chiusa si consiglia di tenere la zanzariera riavvolta.

Se la zanzariera viene montata su di una finestra, fare attenzione a non sporgersi anche quando la zanzariera è chiusa in quanto non fornisce protezione alla caduta.

La ADACTA srl non risponde di eventuali danni causati dall'inosservanza delle raccomandazioni su indicate.

Manutenzione ordinaria

Non è prevista alcuna manutenzione ordinaria, tranne la pulizia della rete e delle guide, per salvaguardare il prodotto dalla formazione di muffe causate dal deposito di polveri o altri materiali che possano essere causa di disturbo per soggetti allergici. La rete deve essere controllata visivamente almeno 2 volte all'anno: in primavera prima dell'utilizzo per la stagione estiva, ed in autunno prima della chiusura invernale: in caso di difetti, fori, lacerazioni, essa deve essere immediatamente sostituita (vedi manutenzione straordinaria). La pulizia della rete e delle guide può essere effettuata con aspirazione della polvere e/o con spugna o panno umido, utilizzando acqua tiepida. Fare asciugare la rete dopo la pulizia e prima della chiusura. Per la pulizia non utilizzare solventi-ammoniaci-idrocarburi.

ATTENZIONE:

La pulizia con scale, trabattelli o altro è riservata a personale specializzato che dovrà eseguire le operazioni nel rispetto delle norme di sicurezza e dovrà utilizzare i dispositivi di protezione individuale quali imbracature di sicurezza con fune di trattenuta (vedi D.Lgs. 626/94 e D.Lgs. 494/96).

Manutenzione straordinaria

ATTENZIONE: Tutte le operazioni di manutenzione straordinaria devono essere effettuate da personale professionalmente qualificato ed addestrato: pertanto è necessario richiedere l'intervento di un operatore del settore.

Fare riferimento alle istruzioni per lo smontaggio della zanzariera o parte di essa.

Usare parti di ricambio originali, pena il decadimento della garanzia.

Per avere informazioni circa le modalità di inoltro reclami, per richiedere chiarimenti circa il presente pieghevole d'uso o per richiedere informazioni di natura tecnica rivolgersi al proprio installatore.

SMALTIMENTO

La informiamo che la zanzariera e il materiale d'imballo non dovranno essere smaltiti con altri rifiuti domestici al termine del ciclo di vita, ma secondo le norme vigenti nel paese di destinazione del prodotto. Per evitare eventuali danni all'ambiente, causati dall'inopportuno smaltimento dei rifiuti, si invita l'utente a separare questo prodotto da altri tipi di rifiuti e di riciclarlo in maniera responsabile, per favorire il riutilizzo sostenibile delle risorse materiali. Gli utenti domestici sono invitati a contattare il rivenditore presso il quale è stato acquistato il prodotto o l'ufficio locale preposto, per tutte le informazioni relative alla raccolta differenziata e al riciclaggio per questo tipo di prodotto.

GARANZIA

La garanzia si applica in relazione ai contenuti del D.Lgs. n° 24 del 02/02/2002.

La **Garanzia Europea** offre una copertura di 24 mesi (o maggiore quando espressamente indicato) per le persone fisiche che acquistano il prodotto per scopi che possono considerarsi estranei alla loro attività professionale (Cliente privato finale). È di 12 mesi se il prodotto è fatturato ad un'impresa o professione soggetta di IVA.

Poiché è prassi utilizzare il documento fiscale di vendita per dare valore e data certa alla garanzia, lo stesso documento ne determinerà la durata. Nei limiti di quanto consentito dalle normative nazionali, la riparazione del Prodotto non estende né modifica il periodo di garanzia. Tuttavia, la garanzia sulle parti del Prodotto riparate o sul Prodotto sostituito nel periodo di validità della stessa, rimarrà in vigore per il periodo restante o per un periodo di sessanta (60) giorni a partire dalla data della riparazione o della sostituzione, a seconda di quale periodo di tempo sia più lungo.

La Garanzia non copre:

- Il deterioramento del prodotto dovuto a normale usura
- I difetti causati da uso improprio
- I danni o difetti causati da un uso inadeguato del Prodotto, o in contrasto con le istruzioni fornite da Adacta
- I difetti causati da altri fattori/atti al di fuori del controllo di ADACTA srl.
- In caso di apertura, modifica o riparazione del prodotto da parte di soggetti diversi dai centri assistenza autorizzati, in caso di riparazioni effettuate utilizzando pezzi di ricambio non originali o se, a sola discrezione di ADACTA srl, il numero di serie del prodotto, il codice della data di fabbricazione del prodotto siano stati asportati, cancellati, alterati o risultino illeggibili
- Movimentazioni e/o trasporti eseguiti dopo l'installazione

Norme per la validità della garanzia:

Rispettare l'uso consentito del prodotto. Rispettare le norme d'uso e manutenzione. La garanzia sarà valida solo se accompagnata dal documento di vendita, comprovante la data d'acquisto. L'installazione, così come la manutenzione obbligatoria, dovrà essere effettuata solo ed esclusivamente da un installatore specializzato; entrambe dovranno essere comprovate con il relativo documento fiscale.

Decadimento della garanzia:

- Uso improprio del prodotto, uso in occasione di vento forte, grandine, neve, e/o altre calamità naturali
- Cedimento della struttura sulla quale il prodotto è stato ancorato/fissato.

Il consumatore è titolare dei diritti di cui l'art. 130 Codice del Consumo (D.Lgs. 206/05).

La presente garanzia lascia impregiudicati tali diritti. L'Azienda si riserva di apportare modifiche senza preavviso.

RISOLUZIONE EVENTUALI PROBLEMI

ATTENZIONE

Se lo scorrimento risulta poco fluido

NON FORZARE LA CHIUSURA
smontare il coprifilo

A svitare la vite superiore grigia e alzare da 1 a 5 mm

B svitare la vite inferiore grigia e abbassare da 1 a 5 mm

ripetere l'operazione se necessario

scorrimento poco fluido

coprifilo

svitare e alzare da 1 a 5 mm

svitare e abbassare da 1 a 5 mm

ATTENZIONE

Se lo scorrimento risulta troppo fluido (i fili pendono, non sono tesi)

smontare il coprifilo

C svitare la vite superiore grigia e abbassare da 1 a 5 mm

D svitare la vite inferiore grigia e alzare da 1 a 5 mm

ripetere l'operazione se necessario

scorrimento troppo fluido

coprifilo

svitare e abbassare da 1 a 5 mm

svitare e alzare da 1 a 5 mm

ATTENZIONE

Se nella chiusura della zanzariera si nota un falso squadro: smontare il coprifilo (parte della barra maniglia ove è alloggiato il magnete) dall'apposita scanalatura.

coprifilo

Se la zanzariera non dovesse chiudersi correttamente nella parte superiore:

1R - svitare nella parte superiore, la vite grigia (NON TOCCARE ASSOLUTAMENTE LE VITI NERE), abbassare leggermente e fissare.

2R - svitare nella parte inferiore, la vite grigia (NON TOCCARE ASSOLUTAMENTE LE VITI NERE), abbassare leggermente e fissare. Chiudere la zanzariera e ripetere l'operazione se necessario.

Se la zanzariera non dovesse chiudersi correttamente nella parte inferiore:

3R - svitare nella parte superiore, la vite grigia (NON TOCCARE ASSOLUTAMENTE LE VITI NERE), alzare leggermente e fissare.

4R - svitare nella parte inferiore, la vite grigia (NON TOCCARE ASSOLUTAMENTE LE VITI NERE), alzare leggermente e fissare. Chiudere la zanzariera e ripetere l'operazione se necessario.

superiore abbassare

inferiore abbassare

superiore alzare

inferiore alzare

DICHIARAZIONE DI CONFORMITA' CE

Il sottoscritto **Ciro Annicchiarico** in qualità di Amministratore unico dell'azienda ADACTA s.r.l., con sede in Viale Jonio, 12 - 74023 Grottaglie (TA),

DICHIARA sotto la propria responsabilità, che il prodotto: zanzariera modello "SMART" prodotta nello stabilimento ADACTA s.r.l. - Viale Jonio, 12 - 74023 Grottaglie (TA), in varie misure così come specificato nel catalogo disponibile in azienda,

E' CONFORME alle disposizioni e requisiti della Norma Europea: - UNI EN 13561:2004 del 01/10/2004 Tende Esterne: requisiti prestazionali compresa la sicurezza - appendice ZA.1

Grottaglie, 5 febbraio 2007

Ciro Annicchiarico
amministratore unico



ADACTA s.r.l.
Viale Jonio, 12
74023 Grottaglie (TA) / Italy

2012
EN 13561
zanzariera

Resistenza al vento: NPD

smart
Istruzioni di montaggio

C
n. 2 scattini

a
n.1 guida superiore

b
n.1 guida inferiore

contenuto della busta accessori

n. 2 maniglie

n. 13 viti Ø 4 X 35

n. 4 viti Ø 3,5 X 6,5

n. 13 fischer Ø 6

d
n.1 cassonetto

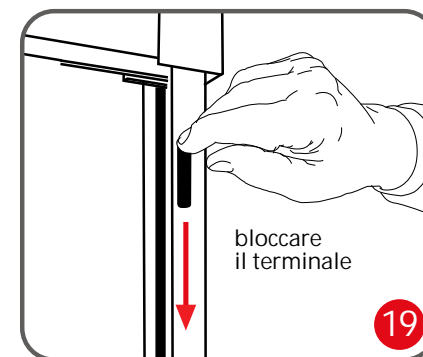
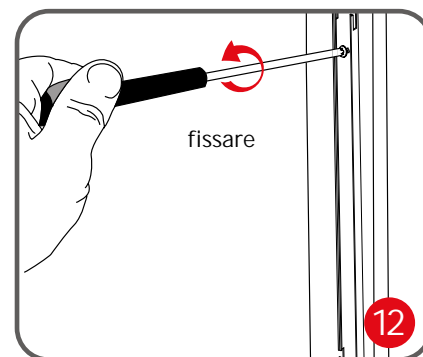
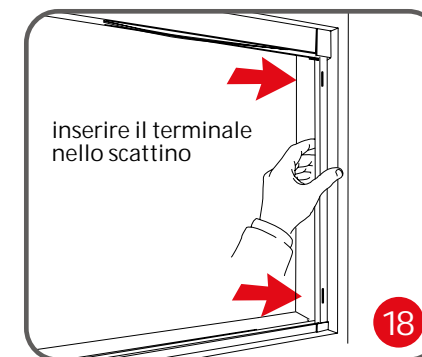
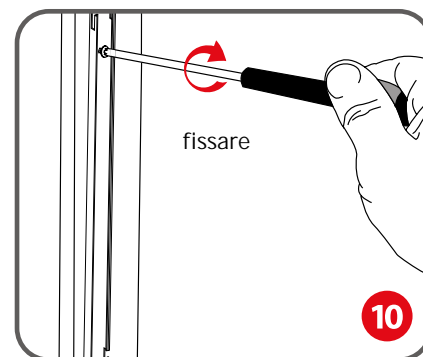
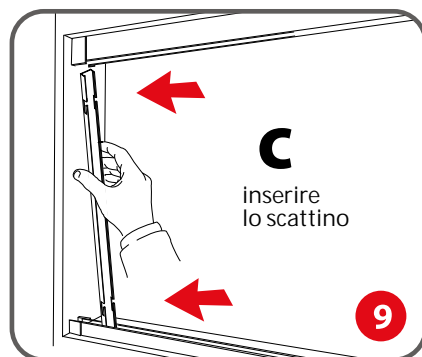
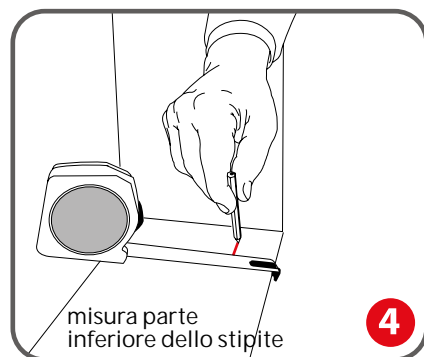
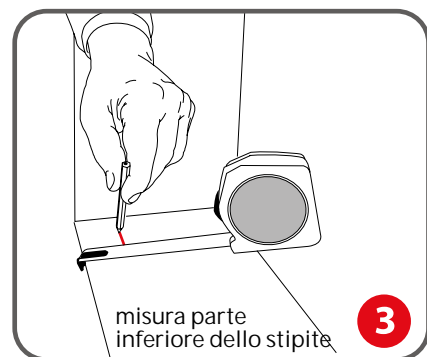

ATTENZIONE
17 - 18 - 19

17 - Sganciare il terminale facendo attenzione a non rovinare i fili a cui esso è collegato.
18 - Inserire il terminale nello scattino.
19 - Bloccare

ATTENZIONE 1-2-3-4

Stabilire la distanza dove installare la zanzariera e riportare la misura sul lato sx e dx della parte superiore e inferiore dello stipite.

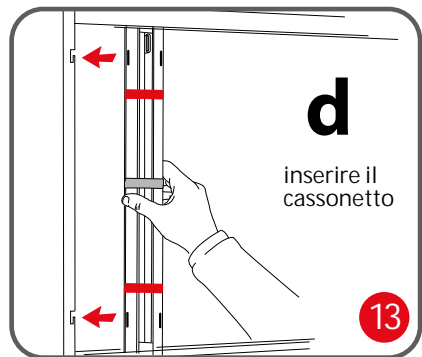
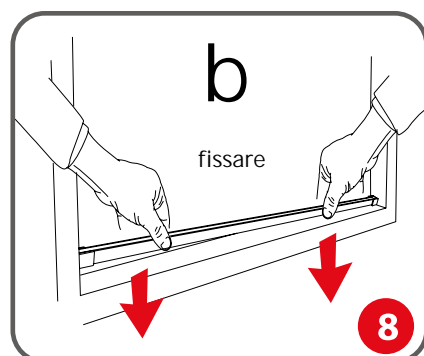
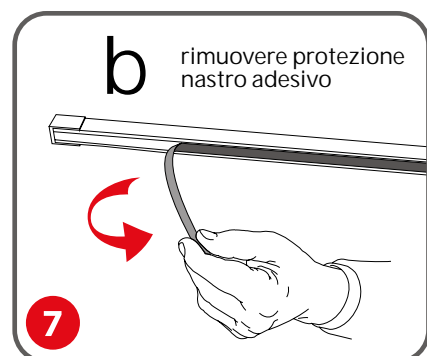
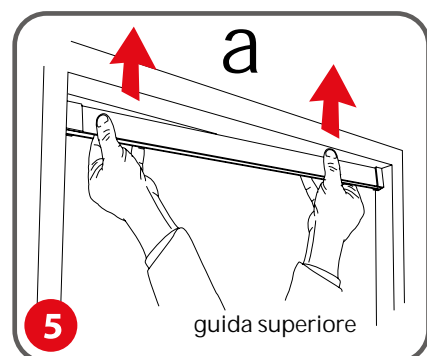

ATTENZIONE
9-10-11-12-13
14-15-16

9,11 - Inserire lo scattino (pezzo c) assicurandosi che si innesti perfettamente nelle guide superiore e inferiore.
10,12 - Fissare lo scattino con un sistema di foratura dello stipite, inserimento del fischer e bloccaggio con vite Ø 4 x 35.
13,14 - Innestare il cassonetto (pezzo d) nella guida inferiore e superiore e spingere fino allo scattino.
15 - Bloccare il cassonetto.
16 - Rimuovere dal cassonetto SOLO gli adesivi ROSSI.

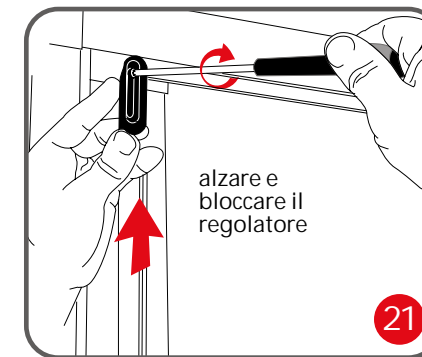
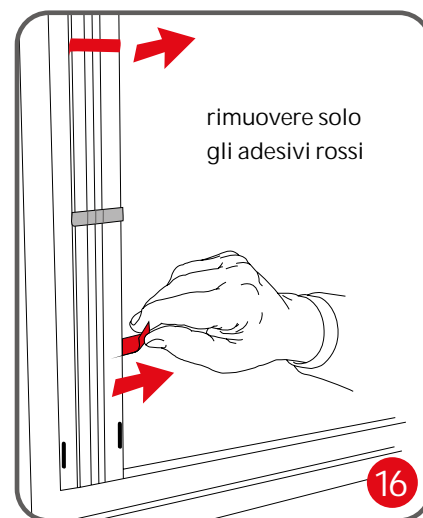
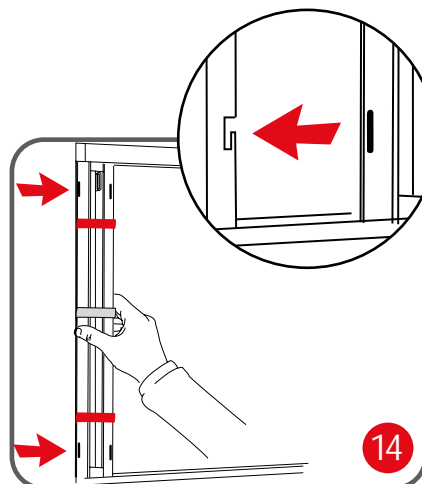

ATTENZIONE 20 - 21

20 - Rimuovere l'ultimo adesivo (TRASPARENTE) dal cassonetto.
21 - Alzare fino a fine corsa il regolatore e bloccare con la vite.

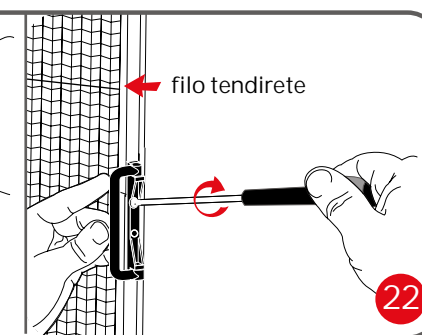
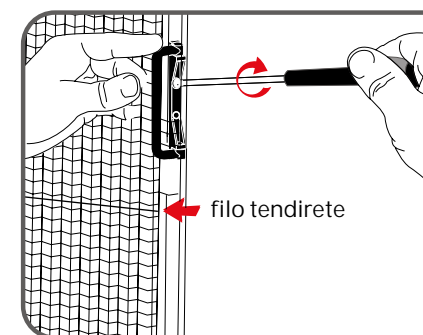

ATTENZIONE 5 - 6 - 7 - 8

5 - Posizionare la guida superiore (pezzo a) rispettando le distanze rilevate precedentemente e fissare.
6 - Il fissaggio di questa guida è stato predisposto con un sistema di: foratura dello stipite, inserimento del fischer e bloccaggio con vite Ø 4 x 35; lo stesso potrebbe anche essere eseguito con nastro biadesivo (vedi fissaggio guida inferiore - pezzo b - azione 7)
7, 8 - Rimuovere la protezione del biadesivo dalla guida inferiore e fissare. Il fissaggio di questa guida è stato predisposto con un sistema di: incollaggio con biadesivo; potrebbe anche essere eseguito con fischer e viti (vedi fissaggio guida superiore - pezzo a - azione 6)

ATTENZIONE
22-23

22 - Fissare le maniglie, 2 cm SOPRA o 10 cm SOTTO al filo tendirete (sia dal lato esterno che interno) con le apposite viti Ø 3,5 x 6,5 autoforanti (NON UTILIZZARE IL TRAPANO POICHÉ POTREBBE TRANCiare I FILI CHE SCORRONO ALL' INTERNO).
23 Verificare lo scorrimento

